

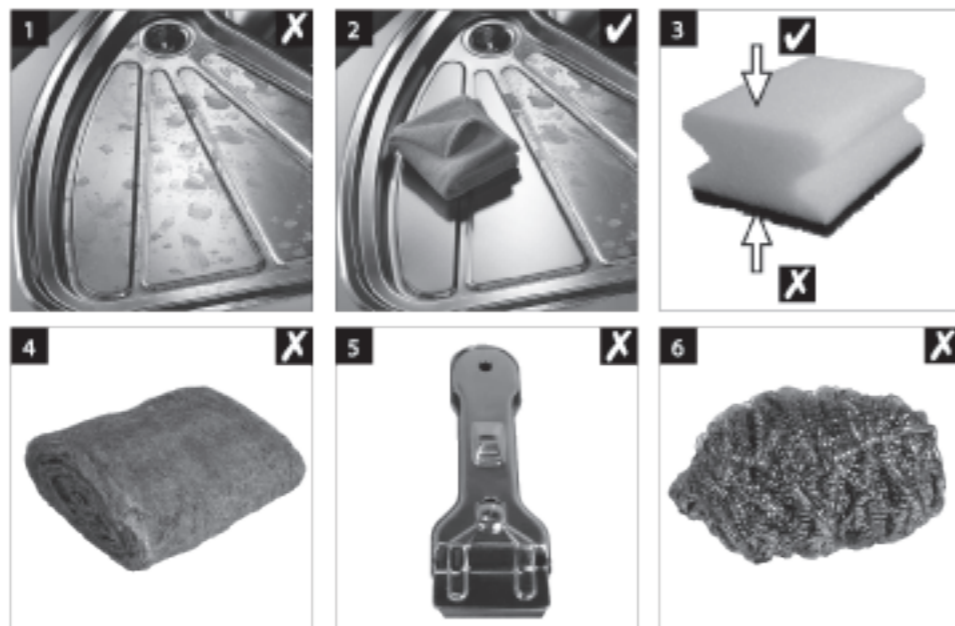

✓ OK
✗ not OK



219 477 10/2011

KOBEX

BLANCO



INOX

Garantni list

Uputstvo za montažu, upotrebu i održavanje

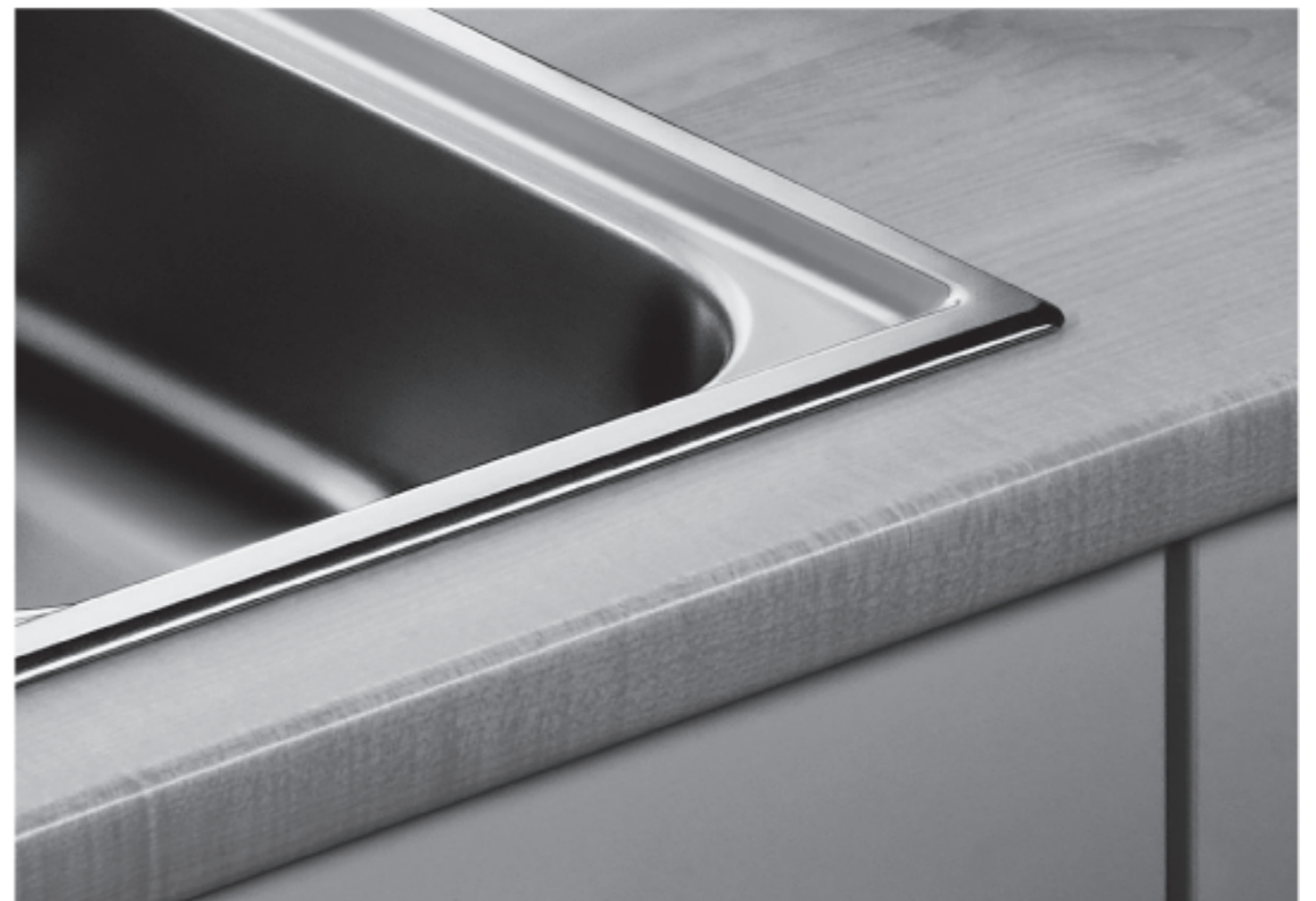

KOBEX

Ovlašćeni uvoznik

Arsenija Čarnojevića 5
21201 Rumenka
021/6216959, 6216955
office@kobex.rs

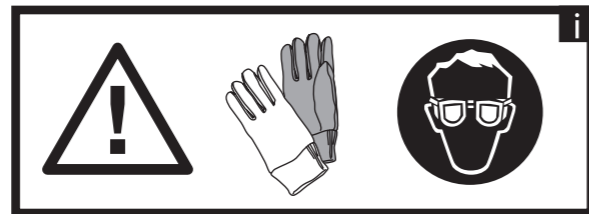

✓ OK
✗ not OK

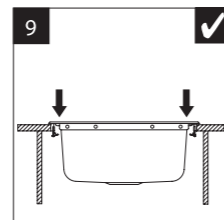
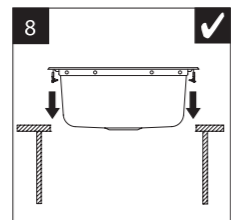
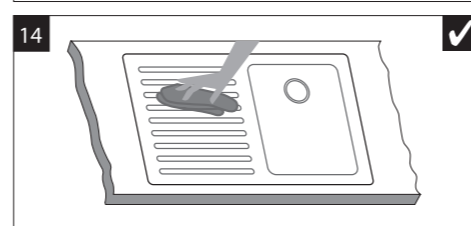
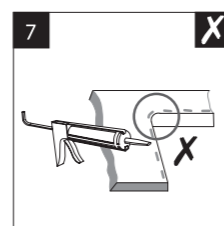
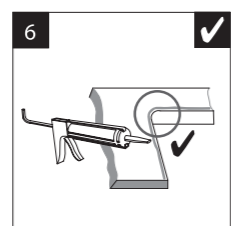
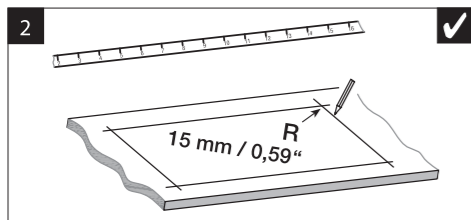
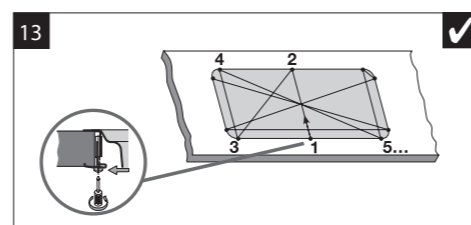
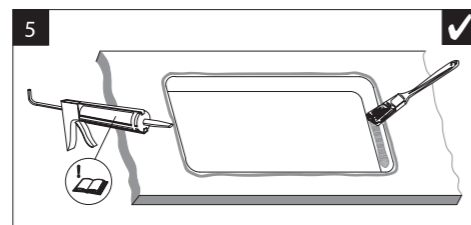
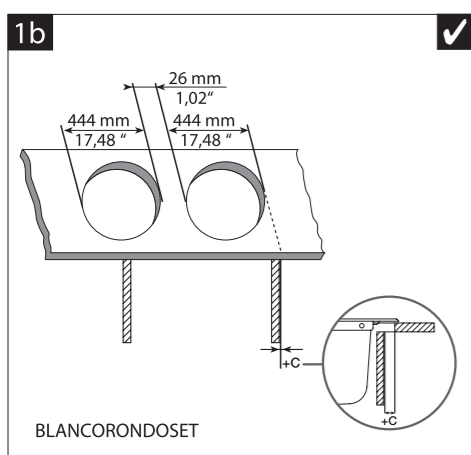
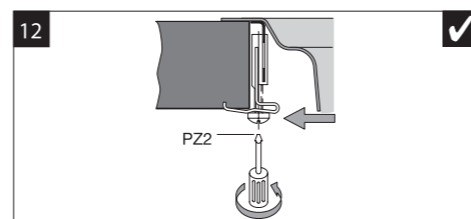
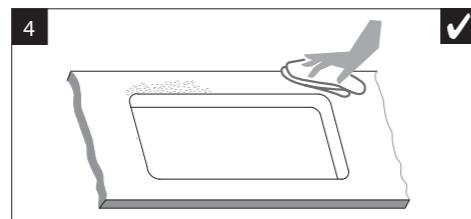
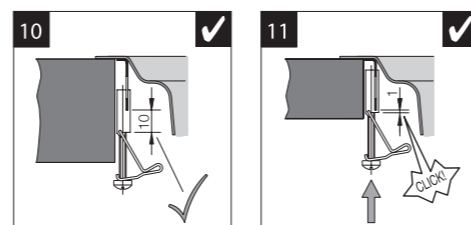
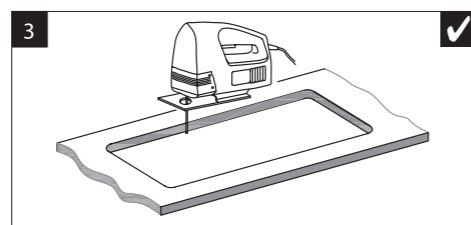
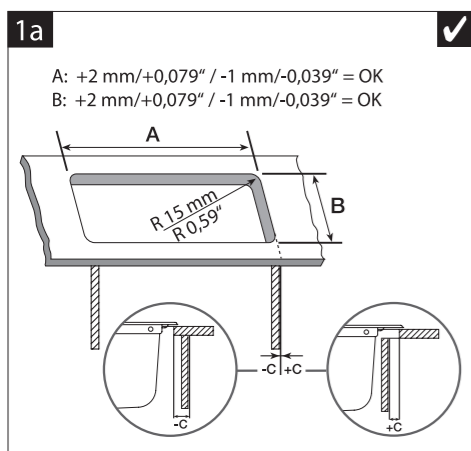

GARANTNI USLOVI

Garantni period je **5 godina** za kuhinjsku sudoperu BLANCO, od dana prodaje proizvoda. Garancija se odnosi na nedostatke proizvoda nastale u procesu proizvodnje i/ili nastale u samom materijalu od kojeg je proizvod proizveden.

Uslov za priznavanje garancije je pravilno ispunjen garantni list priložen uz račun sa jasnim podacima o datumu i mestu kupovine.

Reklamacija se ne priznaje ukoliko potrošač nije poštovao uputstvo za ugradnju, upotrebu, čišćenje i održavanje proizvoda.

Garancija ne važi u slučaju oštećenja nastalih usled nestručne ugradnje, popravke, konstrukcijske prepravke proizvoda, kao ni oštećenja nastalih usled neredovnog čišćenja i održavanja proizvoda. Mehanička oštećenja i površinske ogrebotine, te fleke nastale usled vodenog kamena i delovi za montažu (npr. dihtung guma, žabice) nisu predmet reklamacije.

Ukoliko roba podleže uslovima iz garancije potrošač je dužan da robu donese na mesto kupovine. Trgovac je dužan da u roku od 15 dana od prijema odgovori potrošaču. Rok za rešavanje reklamacije na robu koja podleže uslovima garancije je 45 dana zamenom za isti model proizvoda ili povratom novčanih sredstava.

DATUM PRODAJE:

POTPIS PRODAVCA:

PEČAT TRGOVINE:

Potpisom potvrđujem, da nemam primedbu na ispravnost i kompletnost proizvoda te da sam upoznat sa uputstvom za ugradnju, upotrebu, čišćenje i održavanje.

POTPIS KUPCA: